

APPAREILLAGE ÉLECTRIQUE

HAZEMEYER

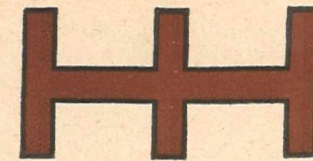

285, RUE DE GUISE - SAINT-QUENTIN (AISNE)

TÉLÉPHONE 37.58

ADR. TÉL. : HAZEMEYER-ST-QUENTIN

BOITES DE JONCTION & DÉRIVATION

BASSE & HAUTE TENSION

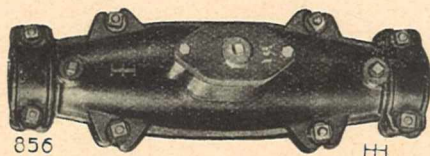

856

HH

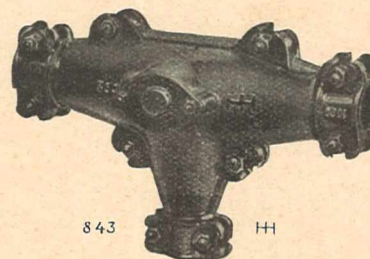

843

HH

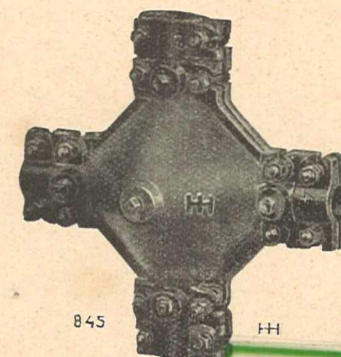

845

HH

Demandez Catalogue



24.059

COFFRETS DE MANOEUVRE TYPE 303

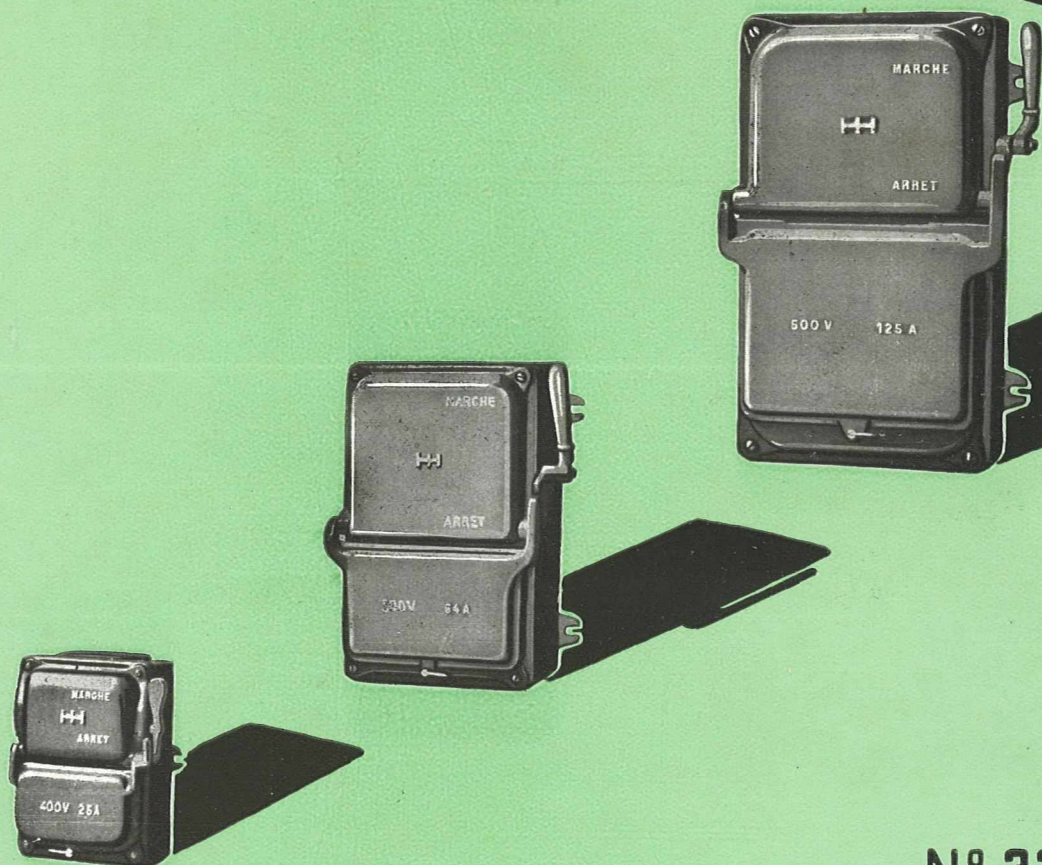

N° 33 A
SEPT. 1933

APPAREILLAGE ELECTRIQUE HAZEMEYER

285. RUE DE GUISE
R.C. S^T QUENTIN 11.220

S^T QUENTIN
(AISNE)

TEL : 37.58.



COFFRETS DE MANŒUVRE

TYPE 303

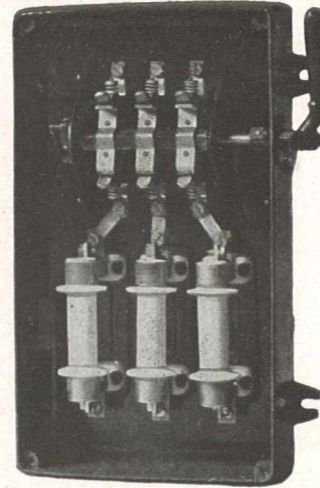
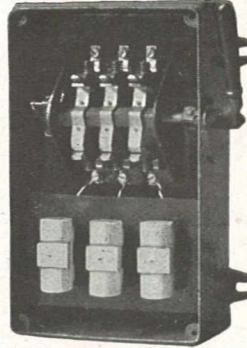
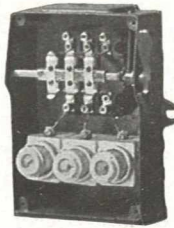

COFFRETS EN FONTE, ÉTANCHES, AVEC INTERRUPTEUR ET COUPE-CIRCUITS
EXÉCUTION EN BI, TRI, OU TÉTRAPOLAIRE

INTERRUPTEUR A TAMBOUR A RUPTURE BRUSQUE DANS L'AIR

CHAQUE COFFRET LIVRABLE AVEC COUPE-CIRCUITS A VIS, GARDY, A POIGNÉES, OU BARRETTES AMOVIBLES

COUVERCLE A CHARNIÈRES DONNANT ACCÈS AUX COUPE-CIRCUITS

DOUBLE VERROUILLAGE ENTRE COUVERCLE ET INTERRUPTEUR

ENTRÉES ET SORTIES PAR TUBE-ACIER, PASSE-FILS, PRESSE-ÉTOUPES OU BOITE A CABLE

POSSIBILITÉ DE MONTAGE D'UN AMPÈREMÈTRE

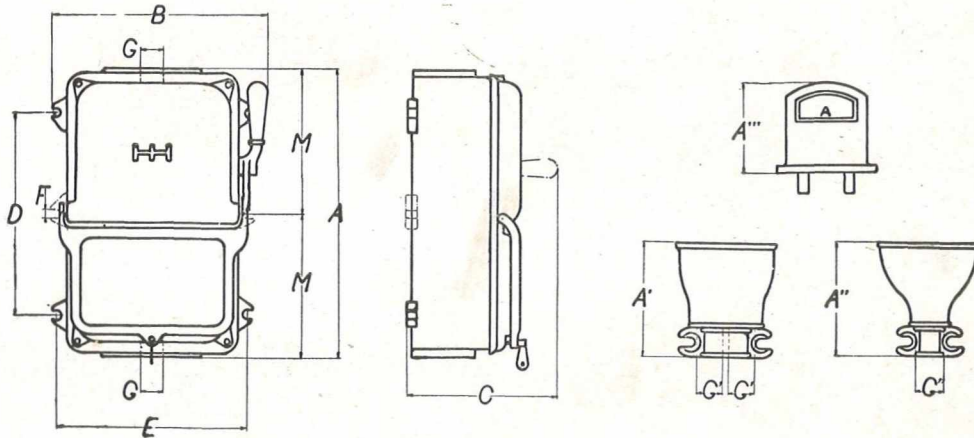

TYPE	A	A'	A''	A'''	B	C	D	E	F	M	G T. A	G'	G''	MAX.	
														VOITS	AMP
303 a	246	127	130	90	215	135		184	8	123	16	28	28	400	25
303 b	330	150	150	125	305	218	276	258	10		29	35	35	500	64
303 c	534	150	185	155	370	265	378	322	12		33	45	45	500	125

APPAREILLAGE ÉLECTRIQUE

HAZEMEYER

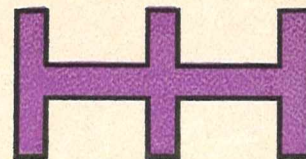

285, RUE DE GUISE - SAINT-QUENTIN (AISNE)

TÉLÉPHONE 37.58
ADR. TÉL. : HAZEMEYER-ST QUENTIN

COFFRETS DE RÉPARTITION

pour Force ou Éclairage

INTERRUPTEURS SEULS
OU
COUPE-CIRCUITS SEULS
OU
COUPE-CIRCUITS ET INTERRUPTEURS

POUR
MONTAGE SÉPARÉ
OU
ASSEMBLAGE
EN TABLEAU



881 H

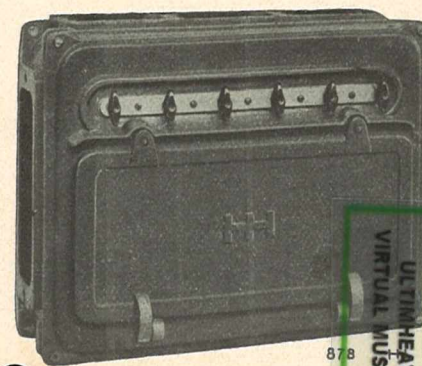

878

Demandez Catalogue

ULTIMATE
VIRTUAL
MUSEUM



UN 057

APPAREILLAGE ÉLECTRIQUE

HAZEMEYER



285, RUE DE GUISE - SAINT-QUENTIN (AISNE)

TÉLÉPHONE 37.58
ADR. TÉL. : HAZEMEYER-ST-QUENTIN

PRISE DE COURANT

Type 47

Tripolaire 25 Ampères 400 Volts

avec quatrième contact

pour la mise à la terre de la masse

Fiche en fonte ou métal léger

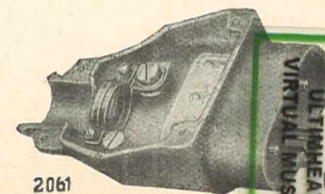
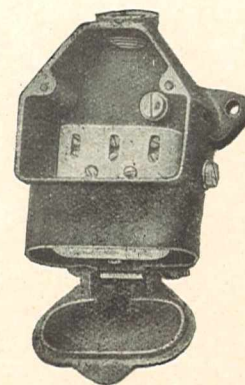

2061



APPAREILLAGE ÉLECTRIQUE

HAZEMEYER

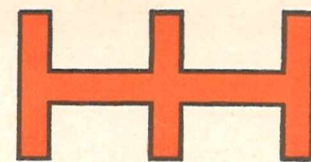

285, RUE DE GUISE - SAINT-QUENTIN (AISNE)

TÉLÉPHONE 37.58
ADR. TÉL. : HAZEMEYER-ST-QUENTIN

Coupleurs Étoile-Triangle

sans ou avec coupe-circuits

en coffret étanche

ou tôle emboutie

8 CH	6 KW	500 volts	
11 CH	8	»	380 »
11 CH	8	»	220 »

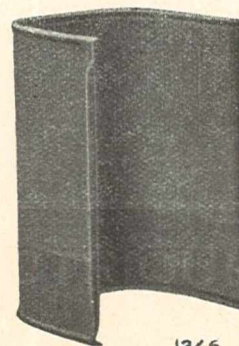

1346

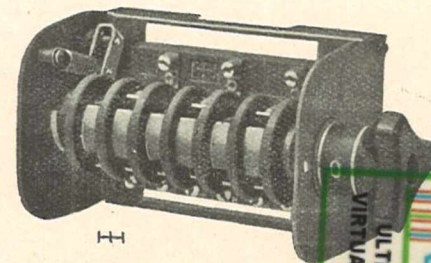

H

ULTIMHEAT
VIRTUAL MUSEUM

H



COFFRETS

DE MANOEUVRE TYPE 38



N° 33 B
MARS 1934

APPAREILLAGE ELECTRIQUE HAZEMEYER

285. RUE DE GUISE
R.C. ST QUENTIN II.220

ST QUENTIN (AISNE)

TEL : 37.58.

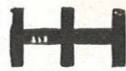

COFFRETS DE MANŒUVRE

25 AMPÈRES

TYPE 38

400 VOLTS ALTERNATIF
250 VOLTS CONTINU

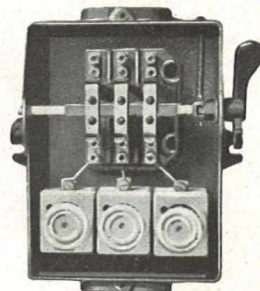
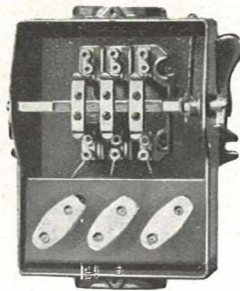
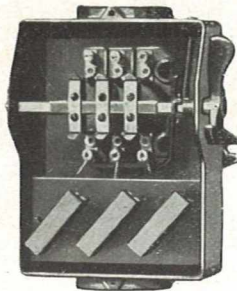

COFFRETS EN FONTE AVEC INTERRUPTEUR ET COUPE-CIRCUITS.

EXECUTION : INTERRUPTEUR ET COUPE-CIRCUITS BI OU TRIPOLAIRE.

INTERRUPTEUR TETRAPOLAIRE COUPE-CIRCUITS TRIPOLAIRE.

INTERRUPTEUR A TAMBOUR A RUPTURE BRUSQUE DANS L'AIR.

CHAQUE COFFRET LIVRABLE AVEC COUPE-CIRCUITS A VIS, GARDY OU BARRETTES AMOVIBLES.

COUVERCLE A CHARNIERES DONNANT ACCES AUX COUPE-CIRCUITS.

DOUBLE VERROUILLAGE ENTRE COUVERCLE ET INTERRUPTEUR.

ENTREES ET SORTIES PAR TUBE-ACIER, PASSE-FILS OU PRESSE-ETOUPE.

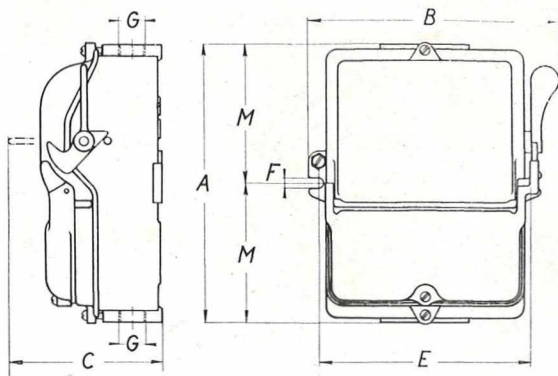

Dimensions en m/m

TYPE	A	B	C	E	F	M	G Tube acier
38	235	215	132	180	8	117,5	16

TYPE	DESIGNATION	PRIX			POIDS
		COUPE-CIRCUITS			
		A vis	Gardy	A barrette amovible	
		25 ampères	400 volts 250 volts	Alternatif Continu	
38	Interrupteur bipolaire Coupe-circuits bipolaire	Frcs 100.—	Frcs 95.—	Frcs 110.—	Kg. 6
	Interrupteur tripolaire Coupe-circuits tripolaire	105.—	95.—	115.—	
	Interrupteur tetrapolaire Coupe-circuits tripolaire	125.—	115.—	135.—	

Ces prix ne comprennent pas bouchon fusible, fil fusible, vis d'insertion ou alvéole, mais comprennent chapeau ou barrette amovible.

Les prix s'entendent pour coffret avec entrée et sortie pour tube acier suivant tableau ci-dessus. Pour entrées spéciales un prix supplémentaire est à prévoir.